

**Шкафы сушильные
RANGER 8, RANGER 5**

Паспорт и инструкция по эксплуатации
ШКФ.11.00.ПС

1. НАЗНАЧЕНИЕ

- 1.1 Шкафы сушильные RANGER 8, RANGER 5 (далее по тексту шкаф или изделие) предназначены для сушки как влажной, так и мокрой одежды и обуви, спортивной формы и инвентаря.
- 1.2 Шкафы сушильные могут использоваться на стройках, буровых станциях, производственных помещениях, ледовых дворцах, катках, лыжных базах, фитнес-центрах, детских учреждениях.
- 1.3 Шкафы сушильные имеют сборную конструкцию и поставляются в разобранном виде. Порядок сборки описан в инструкции по сборке ШКФ.11.00 ИМ
- 1.4 Номинальные значения климатических факторов по ГОСТ 15150-69 исполнения УХЛ 4.
- 1.5 Условное обозначение при заказе:

Шкаф сушильный RANGER 5

Шкаф сушильный RANGER 8

- 1.6 Перед началом эксплуатации изделий внимательно прочитайте данный паспорт, в котором содержится информация об устройстве шкафов, правилах их эксплуатации, хранения и транспортирования.

2. ОСНОВНЫЕ ТЕХНИЧЕСКИЕ ДАННЫЕ

- 2.1 Основные технические данные и характеристики представлены в таблице 1

Таблица 1

Наименование параметра		Значение параметра	
		RANGER 8	RANGER 5
Габаритные размеры (высота ¹⁾ × ширина × глубина), мм		1881×1804×624	1881×1404×624
Отделение для сушки одежды. Внутренние размеры, мм		1830×1194×558	1830×794×558
Количество полок, шт		1	
Максимальная распределенная нагрузка на полку, кг		30	20
Отделение для сушки обуви. Внутренние размеры, мм		1710×604×445	
Количество штанг (патрубков) для обуви, шт		16	12
Количество комплектов размещаемой одежды, шт		8	5
Количество пар обуви при одновременной сушке, шт		8	5÷6
Максимальная распределенная нагрузка на штангу, кг		3	
Диаметр фланца для подключения шкафа к вытяжной вентиляции, мм		120 или 125	
Количество фланцев, шт		2	
Количество вентиляторов, шт		2	
Количество нагревательных элементов, шт		2	
Напряжение питания		220В/50Гц	
Потребляемая мощность, Вт:	Отделение для одежды	Электродвигатель вентилятора	60
		Нагревательный элемент	2000
	Отделение для обуви	Электродвигатель вентилятора	60
		Нагревательный элемент	1000
Защита от перегрева		Есть	
Режимы сушки	Отделение для одежды	до 40° ²⁾ ; до 60° ²⁾ ; проветривание	
	Отделение для обуви	до 40° ²⁾ ; проветривание	
Таймер	Автоматическое откл. через 4 часа		
	Ручное отключение		
Производительность вентилятора м ³ /час (1 шт.)		360	
Уровень шума, Дб не более		55	
Масса, кг		160	140

¹⁾ без учета высоты ножек

²⁾ на выходе нагревательного элемента

3. ОПИСАНИЕ ИЗДЕЛИЯ

- 3.1 Шкаф сушильный (рис.1) представляет собой металлический корпус, состоящий из двух внешних (поз.1 и 5) и одной внутренней (поз.4) (разделяет шкаф на два отделения) рам, с зафиксированными на них стенками, поперечин (поз.10), соединяющих рамы, крышки (поз.2), дна (поз.9), панели для установки патрубков (поз.6), задних стенок (поз.3) и трех дверей (поз.13), которые запираются на два ригельных замка.
- 3.2 В нижней правой части корпуса встроен блок нагрева воздуха (поз.8) с 2-мя приточными вентиляторами, 2-мя нагревательными элементами и органами управления для каждой пары вентилятор-нагревательный элемент.
- 3.3 В отделении для сушки одежды устанавливается съемная полка (поз.12) и балка для вешалок (поз.11). Размер отделения позволяет размещать для оптимальной сушки не более 8 комплектов одежды – для RANGER 8 и 5 – для RANGER 5.
- 3.4 Внутри отделения для сушки обуви расположена панель, позволяющая устанавливать 16 патрубков – для RANGER 8 и 12 – для RANGER 5 (поз.7) (вкручиваются). Количество патрубков позволяет одновременно сушить 8 пар обуви – для RANGER 8 и 5+6 – для RANGER 5.
- 3.5 Наличие трех температурных режимов (проветривание, нагрев до 40°C, нагрев до 60°C) позволяет высушить одежду и обувь из различных тканей и материалов, в том числе и чувствительную к нагреву.
- 3.6 Шкаф имеет встроенный таймер отключения через 4 часа, что обычно достаточно для полного высыхания одежды и обуви. В случае необходимости имеется режим «бесконечной работы» с отключением вручную.
- 3.7 В комплект шкафа входят два стандартных фланца для подключения к вытяжной вентиляции.



Рис. 1 Шкаф сушильный RANGER в сборе

4. КОМПЛЕКТНОСТЬ

4.1 Комплект поставки шкафа сушильного представлен в таблице 2 и на рис.2÷23

Таблица 2

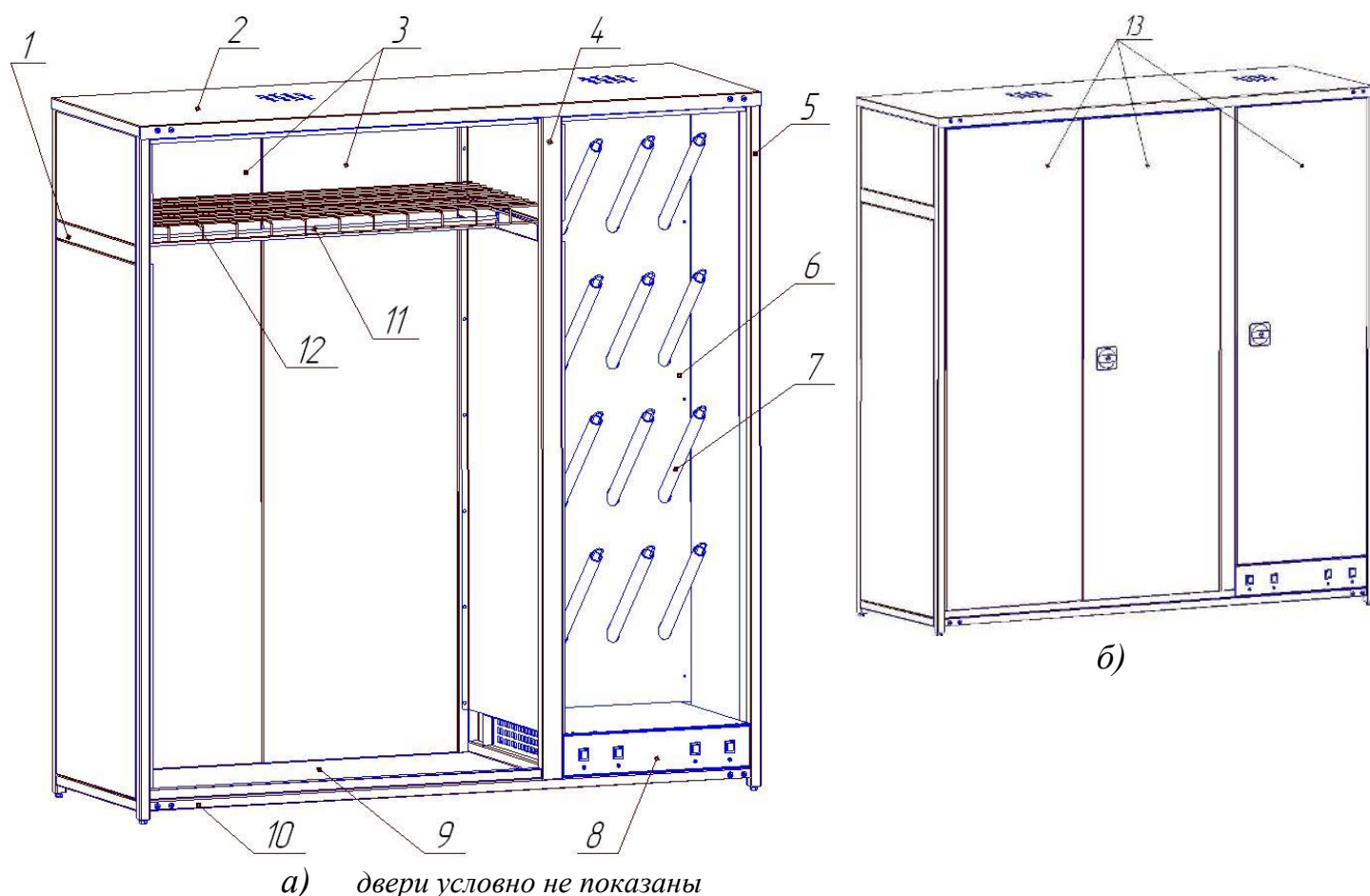
Наименование	Количество, шт		Рисунок	Примечание
	RANGER 8	RANGER 5		
Стенка боковая левая	1	1	2	
Стенка боковая правая	1	1	3	
Стенка промежуточная	1	1	4	
Стенка задняя	2	2	5	
Стенка задняя малая	1	1	6	
Панель для обуви	1	1	7а, 7б	7а – RANGER 8
Дверь левая	1	1	8	
Дверь правая (с замком и тягами)	1	1	9	
Дверь малая (с замком и тягами)	1	1	10	
Дно	1	1	11	
Крышка	1	1	12	
Полка съемная	1	1	13	
Поперечина перед-низ	1	1	14	
Поперечина перед-верх	1	1	15	
Поперечина задняя	2	2	16	
Патрубок	16	12	17	вкручиваются
Силовой блок	1	1	18	в сборе
Ось двери	6	6	19	
Втулка пластиковая	12	12	20	
Стяжка межсекционная М6х28	16	16	21	соединение рам и поперечин
Винт М6х14 к стяжке	16	16	22	
Фланец для подключения к вентиляции	2	2	23	
Держатель балки	2	2	–	
Балка (длина 1130 мм)	1	–	–	
Балка (длина 730 мм)	–	1		
Болт М10х30	4	4	–	в качестве опор
Винт М6х45	2	2	–	крепление блока к корпусу
Винт самонарезающий с пресс-шайбой 4,2х13	8	8	–	крепление панели для обуви
Заклепка вытяжная 4х10 ал-ст	34	34	–	крепление стенок задних, дна, балки
Комплект упаковки №1 1898×660×185	1	1	–	корпус
Комплект упаковки №2 1875×630×217	1	1	–	корпус
Комплект упаковки №3 665×556×218	1	1	–	силовой блок
Комплект упаковки №4 435×285×80 ¹⁾	1	1	–	патрубки

¹⁾ внутри упаковки №3



Рис.2 Стенка боковая левая



Рис.3 Стенка боковая правая

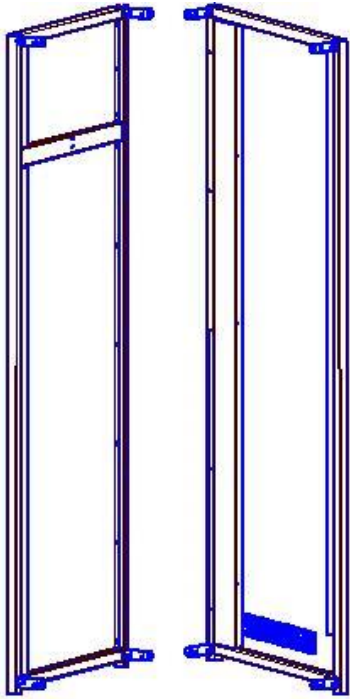

Рис.4 Стенка промежуточная

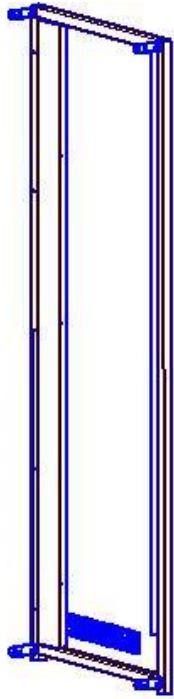

Рис.5 Стенка задняя

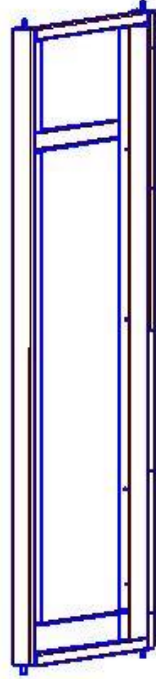

Рис.6 Стенка задняя малая

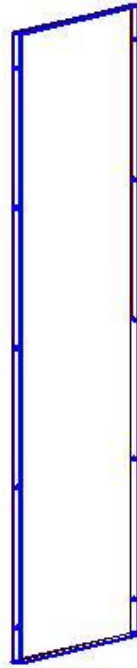

Рис.7а Панель для обуви (RANGER 8)

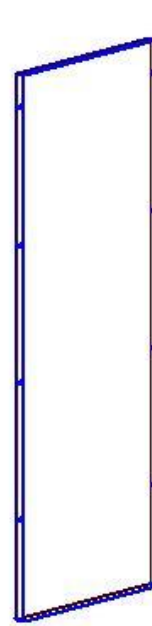

Рис.7б Панель для обуви (RANGER 5)

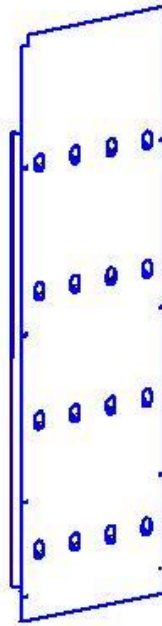

Рис.8 Дверь левая

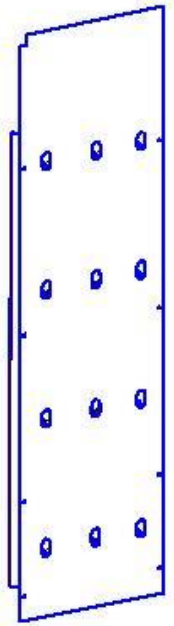

Рис.9 Дверь правая

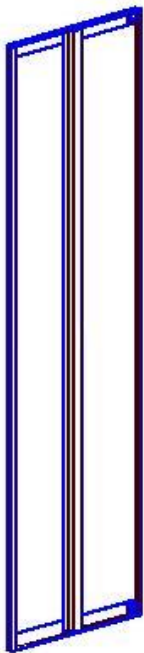

Рис.10 Дверь малая

Рис.11 Дно

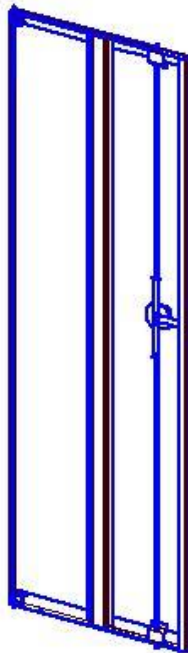

Рис.12 Крышка

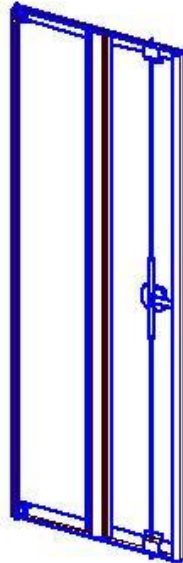

Рис.13 Полка

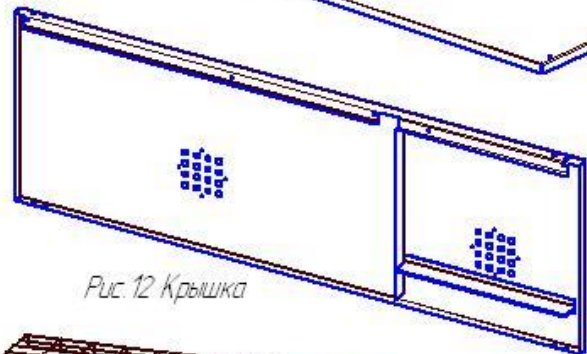
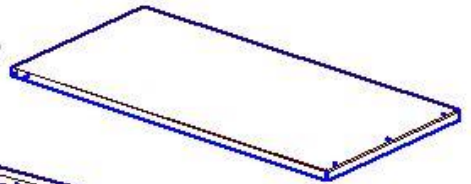

Рис.16 Поперечина задняя

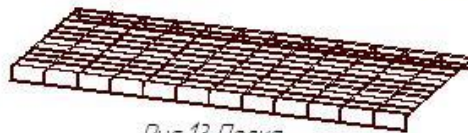

Рис.17 Патрубок



Рис.14 Поперечина перед-низ



Рис.15 Поперечина перед-верх

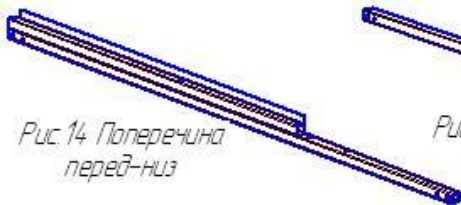

Рис.21 Стяжка



Рис.22 Винт к стяжке



Рис.18 Силовой блок



Рис.19 Ось



Рис.20 Втулка



Рис.23 Фланец системы вентиляции

5. РАБОТА ИЗДЕЛИЯ

5.1 На рис.24 представлена панель управления с переключателями режимов работы и световыми индикаторами. В силовом блоке шкафа установлены две панели управления для каждой пары вентилятор-нагревательный элемент. Левая панель управления (рис. 24 а) соответствует отделению для сушки одежды, правая (рис. 24 б) – отделению для обуви.

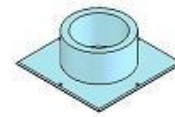

Рис. 24 Панель управления

5.2 Переключатели управления

5.2.1. Переключатель **«Температура»** управляет режимами нагрева и имеет 3 положения (для левой панели) и 2 положения (для правой панели):

- режим вентиляции без нагрева **«Вент.»**
- слабый нагрев, около 40 градусов **«40»**
- полный нагрев, около 60 градусов **«60»** (только для отделения сушки одежды)

5.2.2. Переключатель **«Режим»** устанавливает ручной либо автоматический режим работы шкафа, а также включает и выключает шкаф.

- выключено **«Выкл.»**
- автоматический режим **«Автом.»**, автоматическое выключение шкафа через 4 часа.
- Ручной режим **«Ручн.»**, ручной режим выключения шкафа.

5.3 Световая индикация

5.3.1. Световой индикатор **«Температура»**

- постоянно светится при включенном нагревательном элементе.
- не светиться в режиме охлаждения нагревательного элемента.
- мигает, с периодом 0,5 сек при выключенном нагревательном элементе.
- мигает синхронно с индикатором **«Режим»** в режиме ожидания.
- мигает поочередно с индикатором **«Режим»** в аварийном режиме.

5.3.2. Световой индикатор **«Режим»**

- постоянно светится при включении автоматического **«Автом.»** или ручного **«Ручн.»** режимов работы.
- мигает синхронно с индикатором **«Температура»** в режиме ожидания.
- мигает поочередно с индикатором **«Температура»** в аварийном режиме.

5.4 Управление (один принцип для обеих панелей управления).

Конструкция силового блока и расположение пар вентилятор-нагревательный элемент позволяет осуществлять сушку как в обоих отделениях одновременно, так и по отдельности.

5.4.1. Пуск шкафа (при сушке в обоих отделениях)

5.4.1.1. Разместить мокрую одежду внутри отделения для одежды, обувь надеть на патрубки отделения для обуви и закрыть двери.

5.4.1.2. Переключателями **«Температура»** установить желаемый температурный режим для каждого отделения.

5.4.1.3. Переключателями **«Режим»** включить автоматический или ручной режим работы для каждого отделения. При включении автоматического режима **«Автом.»**, выполняется процедура индикации таймера: световой индикатор **«Температура»** гаснет, а световой индикатор **«Режим»** сначала гаснет на 2 секунды, затем световыми

вспышками показывает время работы таймера по заводским установкам (1 раз, если установлен 1 час, 2 раза, если 2 часа и т.д.), затем гаснет на 2 секунды и после этого шкаф включается в автоматический режим. При включении в ручном режиме, шкаф включается сразу.

5.4.2. Выключение шкафа

5.4.2.1. Переключатели **«Режим»** установить в положение **«Выкл.»**, при этом включается режим охлаждения нагревательных элементов (если они были включены во время работы). Вентиляторы отработывают 4 минуты, и затем переходят в режим ожидания.

5.4.3. Режим ожидания

5.4.3.1. Если шкаф подключен к электропитанию, то при положении **«Выкл.»** переключателей **«Режим»** включается режим ожидания, при этом четыре световых индикатора синхронно мигают.

5.4.4. Изменение температурного режима во время работы

5.4.4.1. Во время работы шкафа по желанию можно изменять температурный режим переключателями **«Температура»** в любое из трех положений.

5.4.5. Перезапуск шкафа после паузы

5.4.5.1. **Внимание!** При переключении в автоматический режим из положения **«Выкл.»** (после паузы), отсчет времени начинается с нуля.

5.4.6. Режим «аварийный останов»

5.4.6.1. Включается *автоматически* для каждой пары вентилятор-нагревательный элемент при обнаружении аварийной ситуации: перегрев нагревательного элемента (контролируется биметаллическим температурным датчиком), перегорание нагревательного элемента, при этом автоматически отключается нагревательный элемент, оба световых индикатора мигают поочередно.

5.4.6.2. Выход из режима «аварийный останов» возможен только через режим «ожидание». Для этого необходимо вручную установить переключатель **«Режим»** в положение **«Выкл.»**.

5.4.7. При сушке в каком-то одном отделении принцип управления аналогичен и осуществляется соответствующей, данному отделению, панелью управления.

5.5 Размещение одежды для сушки

5.5.1. Шкаф сушильный имеет одну съемную полку и балку для вешалок.

5.5.2. Размещать одежду можно как путем складывания на полку, так и подвешиванием с помощью стандартных «плечиков».

5.5.3. Для лучшей эффективности сушки не размещайте одежду на полке шкафа в горизонтальном положении

5.5.4. Длинные предметы одежды вешайте у стенок шкафа, а короткие ближе к центру.

5.5.5. Не перегружайте шкаф, иначе одежда высохнет неравномерно, оставляйте пространство между одеждой.

5.5.6. Избегайте совместной сушки тяжелых и легких вещей, для них нужно разное время сушки.

5.6 Размещение обуви для сушки.

5.6.1. В отделение для сушки обуви можно установить 16 (12) патрубков, таким образом на них можно разместить для сушки 8 (5÷6) пар обуви (см п. 3.4).

5.6.2. Размещать обувь на патрубках можно в любом положении.

6. МЕРЫ БЕЗОПАСНОСТИ

6.1 Шкаф сушильный предназначен к использованию и хранению только в помещениях.

6.2 Шкаф сушильный разрешается использовать при температуре окружающей среды не ниже +5°C.

6.3 Убедитесь в том, что напряжение сети соответствует указанному в паспорте изделия.

6.4 Не допускайте использования шкафа маленькими детьми и недееспособными лицами.

6.5 Тщательно соблюдайте указания изготовителя одежды, обуви и предметов, касающиеся сушки.

- 6.6 Регулярно очищайте шкаф изнутри, не допускайте скопления пыли и грязи на наружных поверхностях шкафа.
- 6.7 Прежде чем приступить к очистке шкафа, убедитесь в том, что он отключен от электросети и полностью остыл. Корпус можно протирать слегка увлажненной безворсовой тканью.
- 6.8 Перед очисткой шкафа, а также в случае его выключения на продолжительный срок, отключите его от сети.
- 6.9 Устанавливайте шкаф только на надежной и ровной поверхности, допускающей нагрев до 80°C.
- 6.10 Запрещено использовать шкаф для сушки предметов, обуви и одежды пропитанной бензином и другими легковоспламеняющимися и пожароопасными жидкостями.
- 6.11 Запрещено использовать шкаф для сушки предметов из пенорезины и им подобных.
- 6.12 При первом включении шкафа возможно появление легкого постороннего запаха. В этом случае необходимо проветрить помещение, запах быстро исчезнет.
- 6.13 Вытяжка влажного воздуха при использовании шкафа может производиться двумя способами:
- 6.13.1. подсоединением к вытяжному каналу при помощи гофротрубы (в комплект поставки не входит).
- 6.13.2. без подсоединения к вытяжному каналу при помощи вытяжной вентиляции комнаты. В этом случае будет наблюдаться повышенная влажность в комнате и необходимо дополнительное проветривание.
- 6.14 Требования к электропитанию
- 6.14.1. Шкаф подключается к однофазному электропитанию 220÷230В 50÷60 Гц с заземленной настенной электрической розеткой.
- 6.14.2. Электрическая розетка должна быть установлена и заземлена в соответствии действующими нормами.
- 6.14.3. Шкаф нельзя подключать фиксировано, только при помощи вилки и розетки.
- 6.14.4. Электрическая розетка должна располагаться таким образом, чтобы можно было быстро вытащить вилку из розетки.
- 6.14.5. Шкаф поставляется готовым к использованию с электрическим проводом длиной 2,5 м и вилкой с заземлением.
- 6.14.6. Шкаф должен быть подключен к магистральному проводу с заземлением по действующему стандарту и иметь собственную группу предохранителей.
- 6.14.7. Производитель не несет ответственности в случае не правильного подключения шкафа к электросети.

6.15 Защита от перегрева

- 6.15.1. Данный шкаф сушильный оснащен защитой от перегрева. Она автоматически отключает нагревательные элементы шкафа в случае перегрева.
- 6.15.2. Если это произошло, выключите шкаф, отключите шкаф от электросети, подождите около 30 минут, чтобы дать ему остыть. После этого включите шкаф в желаемом режиме, устройство должно заработать нормально.
- 6.15.3. **ВНИМАНИЕ!** Категорически запрещается размещать какие-либо предметы на верхней крышке шкафа. Это может привести к ограничению подачи воздуха в шкаф, что приведет к перегреву, порче одежды, обуви и вещей, находящихся в шкафу и его поломке изделия.

7. ТРАНСПОРТИРОВАНИЕ И ХРАНЕНИЕ

- 7.1 Изделия должны транспортироваться всеми видами транспорта в крытых транспортных средствах, а также в контейнерах, в соответствии с правилами перевозок грузов, действующими на каждом виде транспорта.
- 7.2 Изделия транспортировать в упакованном виде. Условия транспортирования Ж2 по ГОСТ 15150-69. Расстановка и крепление изделий в транспортных средствах должно обеспечивать устойчивое положение в пути, отсутствие смещений и ударов.
- 7.3 Изделия хранить в упакованном виде. Условия хранения Ж2 по ГОСТ 15150-69.

8. СВИДЕТЕЛЬСТВО О ПРИЕМКЕ

Шкаф сушильный RANGER 8 (RANGER 5), нужное подчеркнуть, соответствует ТУ 3468-001-63605508-2014 и признан годным для эксплуатации.

Дата выпуска _____
Число, месяц, год

№ партии _____

Заводской номер _____

М.П.

Подпись лица, ответственного за приемку

9. СВИДЕТЕЛЬСТВО ОБ УПАКОВКЕ

Шкаф сушильный RANGER 8 (RANGER 5) упакован согласно требованиям технической документации.

Дата упаковки _____
Число, месяц, год.

Упаковку произвел _____
подпись, фамилия, инициалы

10. ГАРАНТИИ ИЗГОТОВИТЕЛЯ

- 10.1 Изготовитель гарантирует соответствие шкафов требованиям технических документации при соблюдении условий их транспортирования, хранения, сборки и эксплуатации.
- 10.2 Гарантийный срок эксплуатации – 12 месяцев со дня продажи.
- 10.3 Срок службы изделия – 7 лет.
- 10.4 В течение гарантийного срока эксплуатации потребитель имеет право на бесплатный ремонт шкафа или его замену в случае невозможности его ремонта.
- 10.5 Изготовитель не несет ответственности и не возмещает ущерба за дефекты, возникшие по вине потребителя или торговой организации, при нарушении правил транспортирования и хранения, некомплектности изделия, отсутствие паспорта изделия с отметкой о продаже и несоблюдении требований настоящего паспорта.
- 10.6 Гарантийные обязательства распространяются на шкафы сушильные, приобретенные у предприятия-изготовителя или у его официальных представителей.

11. СВЕДЕНИЯ О РЕКЛАМАЦИЯХ

- 11.1 При предъявлении претензий потребителю необходимо обратиться в торговую организацию, осуществившую продажу шкафа либо выслать паспорт с указанием неисправности по адресу, указанному на этикетке.

12. ЗАПОЛНЯЕТ ТОРГОВОЕ ПРЕДПРИЯТИЕ

Дата продажи _____
Число, месяц, год

Продавец _____
Подпись или штамп

Штамп магазина

